

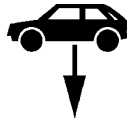

Montagehandleiding Fitting instruction Montageanleitung Description de montage Instrucciones de montaje Montagevejledning Monteringsvejledning Monteringshandledning Asennusohje Istruzioni di montaggio Návod k montáži Szerelési utasítás Порядок установки	Skoda Fabia Lim. 10/2000 ® 12/2007	 EC 94/20 e7 00-0149	 1760 kg	 1200 kg	 50 kg	D Waarde Value Wert Valer Érték 7,1 kN	<table border="1"> <tr> <td>NL</td><td>D</td><td>GB</td><td>N</td><td>SF</td><td>I</td><td>F</td> </tr> <tr> <td>E</td><td>DK</td><td>S</td><td>CZ</td><td>H</td><td>RU</td><td>PL</td> </tr> </table>	NL	D	GB	N	SF	I	F	E	DK	S	CZ	H	RU	PL
	NL						D	GB	N	SF	I	F									
	E						DK	S	CZ	H	RU	PL									
Skoda Fabia Kombi 10/2000 ®	TYPE: 044644 BALL Code: 3303	© BOSAL	BAF31 issue: 03.31.2008																		

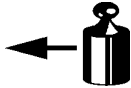

- Raadpleeg uw dealer voor de max. massa die uw wagen mag trekken.
- Die maximale Anhängelast ihres Fahrzeuges können Sie im Fahrzeugschein oder im Benutzerhandbuch nachlesen.
- For the max. trailer weight of your car please refer to the owner's manual or your car homologation documents.
- Pour connaître le poids maxi remarquable pour votre voiture consulter la notice d'utilisation de votre voiture ou la carte grise.
- Consulte a su distribuidor sobre el peso máximo que puede remolcar su vehículo.
- Deres forhandler vil kunne oplyse Dem om den højst tilladte vægt efter Deres køretøj.
- Ta kontakt med forhandleren angående den maksimale vekt som bilen kan trekke.
- Se handboken eller registreringsbevis för max släpvagnsvikt för din bil.
- Tarkista suurin sallittu vetopaino ajoneuvon ohjekirjasta tai rekisteriotteesta.
- Per conoscere il peso massimo rimorchiabile dalla propria autovettura, fare riferimento al manuale d'istruzione od ai documenti di omologazione della vettura stessa.
- Maximální přípustná hmotnost přívěsu pro Vaše vozidlo je uvedena v technickém průkazu nebo v uživatelské příručce.
- A maximális vontatható tömegegről győződjön meg a gépkocsi kezelési könyvből, vagy a gépkocsi típusbizonyítványából.
- Максимальную массу прицепа просим проверять в заводской книжке или по в типовом сертификате автомобиля.

Meegeleverde onderdelen	Piezas incluidas	Mukana tulevat osat
Mitgelieferte Befestigungsteile	Medfølgende komponenter	Componenti forniti a corredo
Provided parts	Vedlagt festemateriell	Dodané upeňovací díly
Materiel de fixation joint	Medföljande komponenter	Tartozékjegyzék
Список комплектующих		

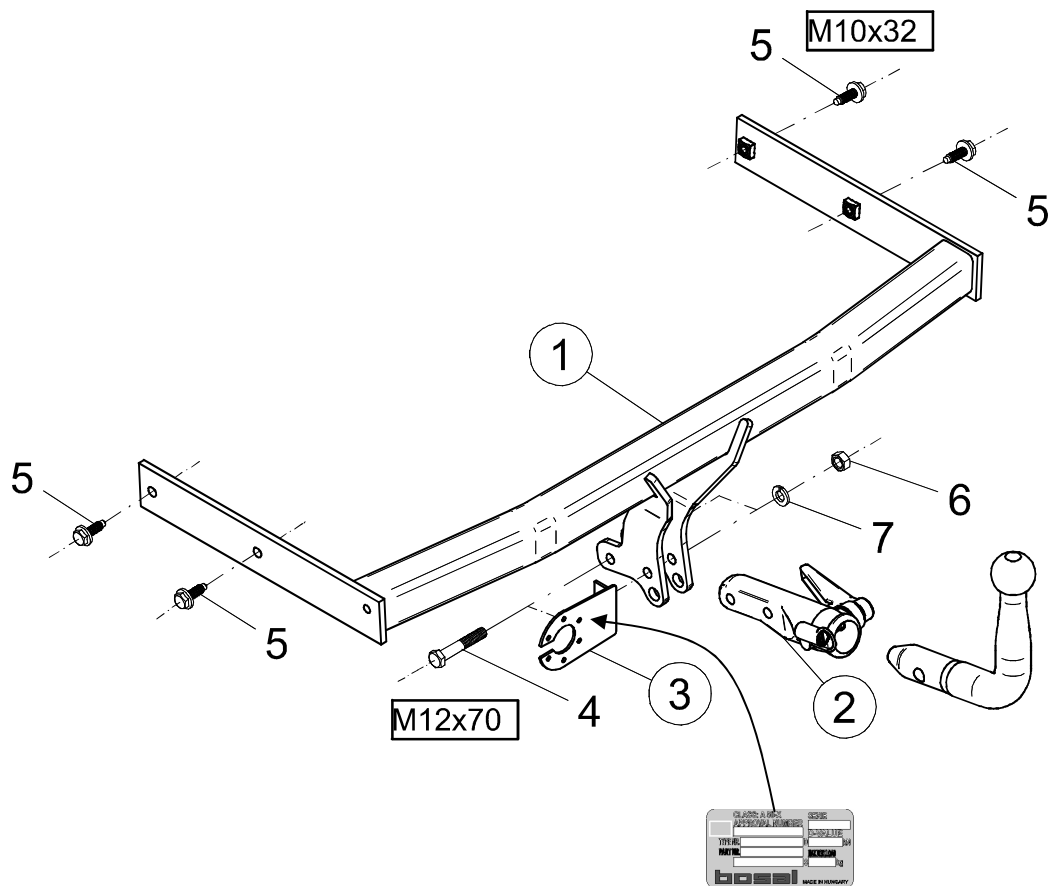
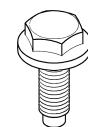

5. 4x M10x32 (10.9)



7. 2x M12

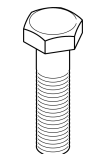

6. 2x M12x70



8. 2x M12

(CZ) 044644 Návod k montáži:

1. Podle přiloženého seznamu zkontrolovat jednotlivé součásti tažného zařízení. Pokud je to nezbytné, odstranit ze styčných bodů v zavazadlovém prostoru ochranný prostředek
2. Odmontujte nárazník a vložku nárazníku. Vložku nárazníku už v budoucnu nebudete potřebovat.
3. U vozidel vyrobených po 01/2008 se musí ouško pro úchyt nárazníku nacházející se uprostřed nahnout o 90° nahoru!
4. Bocní části tažného háku (1) vložte do výběžků podvozkového trámu, a potom je volně přichyťte v bodech s označením „a“, pomocí přiložených dodaných upevňovacích dílů na základě výkresu.
5. Nastavte tažný hák do střední polohy, a potom pevně utáhněte všechny šrouby uvedenými kroutícími momenty:

M12 (8.8)	79 Nm
M10 (10.9)	68 Nm
6. Vyřízněte nárazník na základě dodané šablony podle ročníku výroby vozidla.
7. Namontujte zpátky všechny odstraněné součástky na vozidlo (kromě vložky nárazníku).
8. Na těleso tažního zařízení namontujte kryt ecofitu (2) a desku držící zásuvku (3).
9. Po ujetí zhruba 1000 km dotáhnout všechny šrouby a matice na výše uvedené hodnoty točivého momentu.
10. Firma Bosal nese zodpovědnost za jakoukoliv závadu na výrobku způsobenou nesprávným zacházením na straně uživatele nebo osoby za kterou je zodpovědný.
11. Montáž tažného zařízení smí být vykonaná jen v odborné dílně.

Formule ke zjištění D-hodnoty : $\frac{\text{zatížení přívěsem [kg]} \times \text{celková váha vozidla [kg]}}{\text{zatížení přívěsem [kg]} + \text{celková váha vozidla [kg]}} \times \frac{9,81}{1000} = D \text{ [kN]}$

(D) 044644 Anbauanweisung:

1. Die Anhängervorrichtung auspacken und die Befestigungsteile auf Vollständigkeit überprüfen. Im Bereich der Befestigungspunkte den Unterbodenschutz entfernen.
2. Stoßdämpfer und Stoßdämpfereinlage abmontieren. Stoßdämpfereinlage wird in Zukunft nicht mehr benötigt.
3. Im Falle von nach Januar 2008 zugelassenen Fahrzeugen den Griff der sich in der Mitte befindende Stoßdämpferhalterung um 90° nach oben biegen!
4. Die Seiten des Schlepphakens (1) in die Fahrgestellaufsätze rutschen lassen, dann an den Punkten „a“ lose befestigen, mit den beigelegten Verbindungselementen, der Zeichnung entsprechend.
5. Den Schlepphaken in der Mitte ausrichten, dann alle Schrauben festziehen:

M12 (8.8)	79 Nm
M10 (10.9)	68 Nm
6. Den Stoßdämpfer an Hand der dem Jahrgang des Autos entsprechenden Schablone ausschneiden.
7. Alle entfernten Teile wieder an das Auto zurückmontieren (mit Ausnahme der Stoßdämpfereinlage).
8. Das Ecofit-Gehäuse (2) und die Steckplatte (3) an den Schlepphakenkörper montieren.
9. Nach ca. 1000 km die Bolzenverbindungen, wie angegeben, nachziehen.
10. Für einen Mangel am Produkt, der durch den Fahrzeughalter oder eine andere Person aufgrund unsachgemäßer Benutzung verursacht wurde, übernimmt Bosal keine Haftung. (art. 185 lid 2 N.B.W.)
11. Die Montierung des Schlepphakens darf ausschließlich durch eine Fachwerkstatt durchgeführt werden.

Formel für D-Wert-Ermittlung : $\frac{\text{Anhängelast [kg]} \times \text{Kfz. Gesamtgewicht [kg]}}{\text{Anhängelast [kg]} + \text{Kfz. Gesamtgewicht [kg]}} \times \frac{9,81}{1000} = D \text{ [kN]}$

(DK) 044644 Montagevejledning:

1. Fjern de dele og monteringsmaterialer, der sidder på trækkrogen. Eventuelt kit på fastgørelsespunkterne fjernes.
2. Afmonter kofangeren og inderkofangeren. Der bliver ikke brug for inderkofangeren fremover.
3. For biler produceret efter januar 2008 bøj op den midlekofangerholdende hank i 90°!
4. Skub trækkrogens (1) sider i chassisvangerne og fastgør dem løst i punkterne "a" vha. medfølgende befæstelseselementer iflg. tegning.
5. Juster trækkrogen i midten og efterspænd alle bolte:

M12 (8.8)	79 Nm
M10 (10.9)	68 Nm
6. Skær kofangeren ud ifølge skabelon efter bilens årgang.
7. Sæt alle dele på plads igen (undtagen inderkofangeren).
8. Monter trækkuglehuset (2) og stikdåsepladen (3) på tværvangen.
9. Det er nødvendigt at efterspænde møtrikkerne efter ca. 1000 km.
10. Bosal kan ikke gøres ansvarlig for mangler ved produktet, der er opstået som følge af skyld eller ukyndig anvendelse af brugeren eller en person, som han er ansvarlig for (§ 185, stk. 2 N.B.W. (hollandsk privatret)).

$$\text{Formel til registrering af D-værdien: } \frac{\text{Anhængerlast [kg]} \times \text{køretøjets totalvægt [kg]}}{\text{Anhængerlast [kg]} + \text{køretøjets totalvægt [kg]}} \times \frac{9,81}{1000} = D \text{ [kN]}$$

(SF) 044644 Asennusohjeet:

1. Pura vetokoukku pakka us ja tarkista listasta, että kaikki asennuksessa tarvittavat osat löytyvät. Jos tarpeellista poista alustansuojauksen kiinnityskohdista.
2. Pura puskuri ja sisäpuskuri. Sisäpuskuria ei tästedes tule tarvitsemaan.
3. Vuoden 2008 tammikuun jälkeisten autojen tapauksessa käännä keskellä sijaitseva puskurinpitöripa ylös 90:llä asteella!
4. Sujauta vetokoukun (1) sivut alustapidikkeisiin, ja löysästi kiinnitä pisteistä
5. „a”, oheisilla sitomaelementeillä kuvan mukaisesti.
6. Aseta vetokoukku keskiasentoon ja kiristä kaikki ruuvit:

M12 (8.8)	79 Nm
M10 (10.9)	68 Nm
7. Leikkaa puskuri auton vuosikertaa vastaavan leikkauskaavan mukaisesti.
8. Asenna kaikki poistetut osat takaisin autoon (paitsi puskuria).
9. Asenna ecofit-kehys (2) ja pistokkeenpitolevy (3) vetokoukkuun.
10. Bosalia ei voida pitää vastuullisena aine- tai henkilövahingoista, jotka johtuvat väärästä asennuksesta tai väärästä käytöstä (artikla 185 kohta 2 NBW).
11. Vetokoukun saa asentaa vain ammattihuoltopaja.

$$\text{Kaava D-arvon laskentaa varten: } \frac{\text{Ventokuorma [kg]} \times \text{ajoneuvon kok.paino [kg]}}{\text{Ventokuorma [kg]} + \text{ajoneuvon kok.paino [kg]}} \times \frac{9,81}{1000} = D \text{ [kN]}$$

(E) 044644 Instrucciones de montaje:

1. Sacar las piezas y el material de sujeción incluidos en el gancho de remolque. Si procede, retirar el pegamento existente en los puntos de sujeción.
2. Desmonte el parachoques y el parachoques interior. Al parachoques interior ya no lo vamos a necesitar más.
3. En el caso de los autos fabricados después del 01/2008 doble hacia arriba en 90° la oreja de sostén del parachoques que está en el centro!
4. Deslice los lados del gancho de remolque (1) en las prolongaciones del chasis, después fijelos con laxitud en los puntos "a", con los elementos de enlace adjunto, según muestra la figura.
5. Ajuste a la posición central al gancho de remolque, después fije bien todos los tornillos:

M12 (8.8)	79 Nm
M10 (10.9)	68 Nm
6. Recorte al parachoques en base del patrón correspondiente a la fecha de fabricación del auto.
7. Restituya al auto todos los accesorios que quitó (excepto el parachoques interior).
8. Monte la casa de la bola de remolque (2) y la lámina de soporte del enchufe (3) al cuerpo del gancho de remolque.
9. Cada 1000 km de uso es necesario comprobar las conexiones del perno (según los pares de apriete dados).
10. Bosal no asume responsabilidad de ningún tipo por defectos en el producto causados por o debidos a un uso imprudente, tanto por parte del usuario como de cualquier persona bajo su responsabilidad (art. 185, párrafo 2 N.B.W. (Código Civil Holandés)).
11. El montaje del gancho remolque puede ser efectuado solo por oficina profesional.

$$\text{Fórmula para la determinación del valor D: } \frac{\text{Carga de remolque [kg]} \times \text{Peso total del vehículo [kg]}}{\text{Carga de remolque [kg]} + \text{Peso total del vehículo [kg]}} \times \frac{9,81}{1000} = D \text{ [kN]}$$

(F) 044644 Description du montage:

1. Séparer les différents éléments d'attelage. Enlever le mastic de protection autour des points de fixation.
2. Démonter le pare-chocs et la pièce intercalée du pare-chocs. Le pare-chocs ne sera plus nécessaire.
3. Pour les voitures produites après le mois de janvier 2008 plier à 90° l'anse se trouvant au milieu qui supporte le pare-chocs!
4. Glisser les côtés de l'attelage (1) dans les prolongements du châssis puis fixer-les lâchement aux points „a”, par les éléments de fixation fournis selon le dessin.
5. Régler l'attelage en position centrale puis serrer toutes les vis fixes:

M12 (8.8)	79 Nm
M10 (10.9)	68 Nm
6. Découper le pare-chocs selon le gabarit se rapportant à l'année de production de la voiture.
7. Remonter toutes les pièces enlevées sur la voiture (à l'exception de la pièce intercalée du pare-chocs).
8. Monter la boîte ecofit (2) et la plaque supportant la prise (3) sur le corps de l'attelage.
9. Il est conseillé de vérifier le serrage de toute la boulonnerie après 1000 Km de traction.
10. Bosal décline toute responsabilité concernant des défauts éventuels de cet attelage qui seraient causés par une mauvaise utilisation. Seul l'utilisateur est responsable.
11. Le crochet de remorquage ne peut être monté que par un garage spécialisé.

$$\text{Formule pour la détermination de la valeur D : } \frac{\text{charge remorquée [kg]} \times \text{PTR [kg]}}{\text{charge remorquée [kg]} + \text{PTR [kg]}} \times \frac{9,81}{1000} = D \text{ [kN]}$$

(H) 044644 Szerelési utasítás:

1. Csomagolja ki a vonóhorgot és a tartozékokat, majd vizsgálja át minden darabját. Ha szükséges, a rögzítő pontok területén a védőragasztót távolítsa el.
2. Szerelje le a lökhárítót és a lökhárítóbetétet. A lökhárítóbetétre a továbbiakban nem lesz szükség.
3. A 2008/01 hó utáni autók esetében a középén található lökhárító tartó fület hajtsa fel 90°-kal!
4. Csúsztassa a vonóhorog (1) oldalait az alváznyúlványokba, majd lazán rögzítse az „a” pontokon, a mellékelt kötőelemekkel, a rajz alapján.
5. Igazítsa középhelyzetbe a vonóhorgot, majd húzza fixre az összes csavart:

M12 (8.8)	79 Nm
M10 (10.9)	68 Nm
6. Vágja ki a lökhárítót az autó évjaraának megfelelő sablon alapján.
7. Szereljen vissza minden eltávolított alkatrészt az autóra (kivéve a lökhárító betétet).
8. Szerelje fel a ecofitházat (2) és a dugaljrtartó (3) lemezt a vonóhorogtestre.
9. Körülbelül 1000 vonatott kilométer után a vonóhorog rögzítő csavarjainak feszességét ellenőrizni kell, és szükség esetén utánhúzni a megfelelő nyomatékkal.
10. A Bosal garanciát vállal, kivéve a nem rendeltetés szerinti használatból adódó hibákért. (art. 185 lid 2 N.B.W)
11. A vonóhorog felszerelését kizárólag szakműhely végezheti.

$$\text{D-érték számítás : } \frac{\text{utánfutó össztömege [kg]} \times \text{gépkocsi össztömege [kg]}}{\text{utánfutó össztömege [kg]} + \text{gépkocsi össztömege [kg]}} \times \frac{9,81}{1000} = D \text{ [kN]}$$

(GB) 044644 Fitting instructions:

1. Unpack the towing bracket and check its contents against the parts list. If necessary, remove the underseal from around the fitting points of the luggage compartment / frame members.
2. Dismount the bumper and the inside bumper. The inside bumper will no longer be used.
3. In case of cars produced after 01/2008 fold up the bumper supporting lug in the middle with 90°!
4. Slide the sides of the towing hook (1) into the frame extensions, and then loosely fix it at points „a” with the attached bonding units in accordance with the drawing.
5. Adjust the towing hook into mid-position, and then tighten all the screws:

M12 (8.8)	79 Nm
M10 (10.9)	68 Nm
6. Cut out the bumper in accordance with the template compatible with the model year of the car.
7. Remount all the removed parts onto the car (except for the inside bumper).
8. Mount the ecofit housing (2) and the socket plate (3) onto the crossbar.
9. After about 1000 km use, re-tighten the bolts and nuts to the specified torque.
10. Bosal cannot be held responsible for any defects in the product caused by fault or by any injudicious use whatever of the user or a person he is liable for. (sect. 185. art. 2 N.B.W.)
11. Only specialised services are authorised to install drawhooks.

$$\text{Formula for D-value : } \frac{\text{trailer load [kg]} \times \text{vehicle total weight [kg]}}{\text{trailer load [kg]} + \text{vehicle total weight [kg]}} \times \frac{9,81}{1000} = D \text{ [kN]}$$

(I) 044644 Istruzioni di montaggio:

1. Aprire l'imballaggio della struttura di traino e controllare il contenuto a fronte dell'elenco componenti. Se necessario, rimuovere il mastice di protezione intorno ai punti di fissaggio.
2. Smontare il paraurti e l'inserito del paraurti. Dell'inserito del paraurti in seguito non ci sarà più bisogno.
3. Nel caso di autoveicoli fabbricati dopo gennaio 2008 sollevare le maniglie reggiparaurti di 90°.
4. Far scivolare le pareti del gancio di traino (1) nelle appendici del telaio poi fissarle senza stringere ai punti „a” con gli elementi di collegamento inclusi, in base al disegno.
5. Regolare il gancio di traino in posizione centrale, poi stringere completamente tutti i bulloni:

M12 (8.8)	79 Nm
M10 (10.9)	68 Nm
6. Ritagliare il paraurti in base alla sagoma adatta all'anno di produzione della macchina.
7. Rimontare tutti i pezzi dell'automobile rimossi (tranne l'inserito del paraurti).
8. Montare il blocco ecofit (2) e la piastra della presa (3) sul blocco del gancio di traino.
9. Verificare il serraggio di tutti i bulloni dopo i primi 1000 Km. di traino.
10. La Bosal declina ogni responsabilità per errato o imperfetto montaggio del dispositivo di traino, come pure per uso errato o improprio dello stesso.
11. L'installazione del gancio di traino deve essere effettuata esclusivamente da tecnici specializzati.

Formula per il rilevamento del valore D :
$$\frac{\text{peso massimo [kg]} \times \text{peso totale vettura [kg]}}{\text{peso massimo [kg]} + \text{peso totale vettura [kg]}} \times \frac{9,81}{1000} = D \text{ [kN]}$$

(N) 044644 Monteringsveiledning:

1. Fjern vedlagte deler og festemateriell fra tilhengerfestet. Fjern eventuelt kitt som måtte befinne seg på festepunktene.
2. Demonter støtfangeren og støtfangerinnlegget. Støtfangerinnlegget trenger du ikke lenger.
3. Ved biler etter 01/2008 brett støtfangerens brakett i midten 90° oppover
4. Gli tilhengerfestets (1) sider inn i chassisvangene, og fest den løst ved punktene „a” ved hjelp av de vedlagte festelementene og i henhold til bildet.
5. Sett tilhengerfestet i riktig stilling i midten og trekk alle boltene godt til:

M12 (8.8)	79 Nm
M10 (10.9)	68 Nm
6. Lag en utsparing i støtfangeren i henhold til sjablongen tilsvarende bilens årgang.
7. Sett alle demonterte delene tilbake på plass igjen (unntatt støtfangerinnlegget).
8. Monter ecofit (2) og kontaktholderen (3) på tilhengerfestet.
9. Det er nødvendig å etterstramme boltforbindelsene etter ca. 1000 km (i henhold til de oppgitte tilstrammingsmomentene).
10. Bosal kan ikke stilles ansvarlig for noen mangel ved produktet som kan forårsakes av skjødesløs eller ukyndig bruk. Ansvar er brukers eget (paragraf 185. ledd 2 i den nederlandske sivilrettslige lovbooken).
11. Monteringen av tilhengerfestet skal alltid utføres på fagverksted.

Formel for D-verdi-beregningen :
$$\frac{\text{Tilhengerlast [kg]} \times \text{bil-totalvekt [kg]}}{\text{Tilhengerlast [kg]} + \text{bil-totalvekt [kg]}} \times \frac{9,81}{1000} = D \text{ [kN]}$$

(NL) 044644 Montagehandleiding:

1. Meegeleverde onderdelen en bevestigingsmaterialen van de trekhaak verwijderen. Eventueel aanwezige kit ter plaatse van de bevestigingspunten verwijderen.
2. Demonteer de bumper en de binnenbumper. De binnenbumper is verder niet meer nodig.
3. Klap bij auto's van na januari 2008 het haakje in het midden van de bumper 90° omhoog.
4. Laat de zijkanten van de trekhaak (1) in de chassisverlengingen glijden, bevestig deze handvast op de punten "a", met de meegeleverde bevestigingsmaterialen en aan de hand van de tekening.
5. Zet de trekhaak in het midden en trek alle bouten aan:

M12 (8.8)	79 Nm
M10 (10.9)	68 Nm
6. Verwijder de bumper aan de hand van het sjabloon dat bij het bouwjaar van de auto hoort.
7. Monteer alle verwijderde onderdelen opnieuw op de auto (met uitzondering van de binnenbumper).
8. Monteer het ecofithuis (2) en de stekkerplaat (3) aan de trekhaak.
9. Het is noodzakelijk om na ca. 1000 km gebruik de boutverbindingen na te trekken (volgens gegeven aanhaalmomenten).
10. Bosal kan niet aansprakelijk worden gesteld voor enig gebrek in het produkt zoals veroorzaakt door de schuld of door welk onoordeelkundig gebruik ook van de gebruiker of een persoon voor wie hij aansprakelijk is (art. 185. lid 2 N.B.W.).
11. De montage van de trekhaak mag uitsluitend door een erkende garage uitgevoerd worden.

Formule t.b.v. bepaling van de D-waarde:
$$\frac{\text{getrokken gewicht [kg]} \times \text{totaal gewicht voertuig [kg]}}{\text{getrokken gewicht [kg]} + \text{totaal gewicht voertuig [kg]}} \times \frac{9,81}{1000} = D \text{ [kN]}$$

(PL) 044644 Instrukcja montażu:

1. Należy rozpakować hak holowniczy i akcesoria i dokładnie sprawdzić każdą część. W okolicy punktów umocowania należy usunąć taśmę ochronną.
2. Należy zdemontować wkładkę zderzaka. Nie będzie ona już potrzebna!
3. W przypadku samochodów z okresu po 01/2008 pierścień holowniczy znajdujący się po środku zderzaka należy zagiąć do góry o 90°!
4. Brzegi haka holowniczego (1) należy wsunąć do wsporników podwozia i luźno je zamocować w punktach „a” na podstawie rysunku za pomocą elementów mocujących dołączonych do zestawu.
5. Hak holowniczy należy ustawić w pozycji środkowej i dokręcić wszystkie śruby:

M12 (8.8)	79 Nm
M10 (10.9)	68 Nm
6. Zderzak należy wyciąć przy pomocy szablonu odpowiedniego do rocznika samochodu.
7. Wszystkie usunięte części (za wyjątkiem wkładki zderzaka) należy zamontować z powrotem.
8. Obudowę ekofit (2) i płytę za gniazdem wtykowym (3) należy zamontować na bloku holowniczym.
9. Po zamontowaniu haka holowniczego i przebiegu około 1000 km należy sprawdzić wszystkie śruby mocujące i w razie potrzeby dokręcić odpowiednim momentem.
10. Bosal zapewnia gwarancję, za wyjątkiem uszkodzeń powstałych w wyniku nieprawidłowego użytkowania. (art.185 lid N.B.W.)
11. Montaż haka holowniczego może wykonać wyłącznie serwis autoryzowany.

Obliczanie wartości D:
$$\frac{\text{całkowita masa przyczepy [kg]} \times \text{całkowita masa pojazdu [kg]}}{\text{całkowita masa przyczepy [kg]} + \text{całkowita masa pojazdu [kg]}} \times \frac{9,81}{1000} = D \text{ [kN]}$$

(RU) 044644 Указания по монтажу:

1. Распакуйте фаркоп и его принадлежности, а затем проверьте каждую деталь. Если нужно, то в точках фиксации удалите защитную наклейку;
2. Демонтируйте и вкладыш бампера. В дальнейшем вкладыш бампера не понадобится.
3. В случае автомобилей, произведенных после января 2008 ушко, находящееся посередине и держащее бампер поверните вверх на 90°!
4. Вложите стороны фаркопа (1) в выступы шасси, после чего слегка прикрепите в точках „а”, с помощью приложенных крепежных элементов, на основе рисунка.
5. Установите фаркоп по центру, после чего затяните все винты до упора.

M12 (8.8)	79 Nm
M10 (10.9)	68 Nm
6. Вырежьте бампер на основании шаблона, в соответствии с годом производства автомобиля.
7. Установите обратно все снятые компоненты на машину (за исключением вкладыша бампера).
8. Прикрепите блок экофита (2) и пластину, держащую штепсель(3) к телу фаркопа.
9. После пробега около 1000 км с использованием фаркопа нужно проверить затяжку всех винтов крепления фаркопа и, при необходимости, затянуть их установленным моментом затяжки;
10. Bosal даёт гарантию на фаркоп, кроме случаев, когда фаркоп использовали не по назначению (art. 185 lld 2 N.B.W);
11. Монтаж тягового крюка (фаркопа) разрешается производить исключительно спецмастерами и сервисами;

$$\text{Вычисление величины D: } \frac{\text{Общая масса прицепа [кг]} \times \text{Общая масса автомобиля [кг]} \times 9,81}{\text{Общая масса прицепа [кг]} + \text{Общая масса автомобиля [кг]}} \times \frac{1}{1000} = D \text{ [kN]}$$

(S) 044644 Monteringsinstruktion:

1. Packa upp monteringssetsen och kontrollera innehållet mot detaljbeskrivning. Om det behövs tag bort underredsmassa runt monteringspunkterna i bagageutrymmet och under bilen.
2. Montera av stötfångaren, samt inlägget av stötfångaren. Inlägget av stötfångaren kommer ej att användas mer.
3. I fall av fordonen efter januari 2008, böja upp öglan, som behåller stötfångaren och finns i mitten, med 90°!
4. Sticka in sidorna av stötfångaren (1), i utsprångarna av underredet, sedan sätta dom fast – endast lösligt –, vid punkterna „а”, med hjälp av dom bifogade bindelementerna, enligt teckningen.
5. Placera dragkroken i mellersta position, sedan skruva fast samtliga skruvarna:

M12 (8.8)	79 Nm
M10 (10.9)	68 Nm
6. nKlippa ut stötfångaren, enligt klipp-schablonen, som motsvarar årgången av fordonet.
7. Montera tillbaka på fordonet samtliga beståndsdelar, som hade tagits bort (förutom inlägget av stötfångaren).
8. Montera ecofithuset (2), samt skivan, som behåller avläggaren (3), på kroppen av dragkroken.
9. Det är nödvändigt att dra åt bultarna igen efter ungefär 1000 km körning (enligt angivna momentangivelser).
10. Bosal kan inte ställas till ansvar för fel på produkten som orsakats av användaren eller genom omdömeslöst bruk av produkten av användaren eller en person som han bär ansvar för (art. 185, paragraf 2 i den nederländska civilrättsbalken).
11. Monteringen av dragkroken får utföras endast av fackverkstad.

$$\text{Formel för fastställning av D-värdet: } \frac{\text{släpvagnslast [kg]} \times \text{bilens totalvikt [kg]}}{\text{släpvagnslast [kg]} + \text{bilens totalvikt [kg]}} \times \frac{9,81}{1000} = D \text{ [kN]}$$

Bumper cutout templet

M 1:1

044-644

bosal

2000/10-2007/12

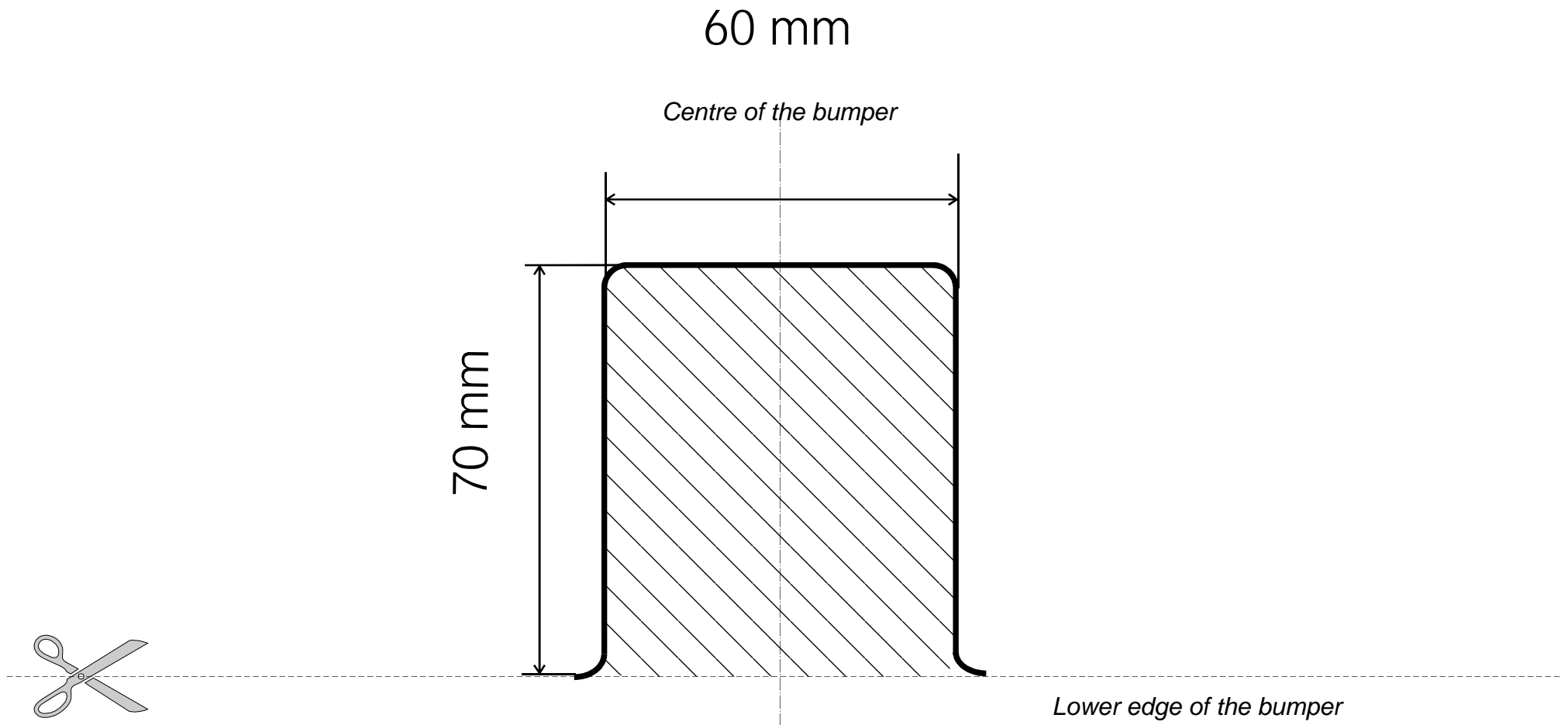

Bumper cutout templet

M 1:1

044-644

bosal

2008/01-

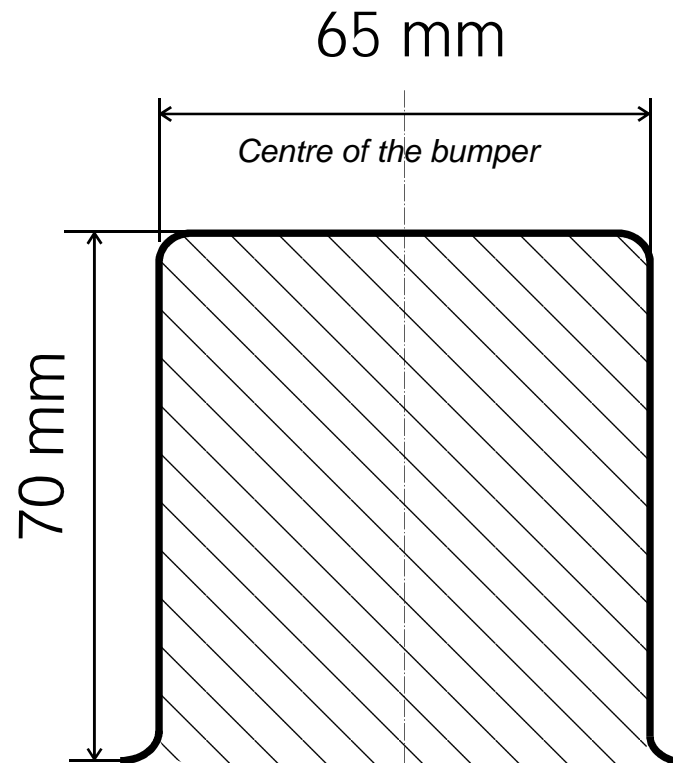

Lower edge of the bumper

